



agua espuma

extinción limpia, eficaz y ecológica



el extintor para todo

fuegos A B C, y ahora también F
apto para uso sobre equipos eléctricos

Fuegos clase F

Los fuegos clase “F” comprenden aquellos generados por la combustión de grasas, tanto animales como vegetales. Este tipo de fuego se encuentra principalmente en cocinas, ya sean industriales, en restaurantes o las del hogar.



Normativa

El extintor ZAP-6 cumple las especificaciones de la normativa actual UNE 3-7: 2004+A1-2 en la que se regula, entre otras cosas, los requisitos específicos para extintores aptos para fuegos de la clase “F”

Agua frente a Polvo/CO2

Según la citada norma une 3-7, los extintores de polvo y los de CO2 no deberían utilizarse sobre fuegos de la clase F, dado que su empleo se considera peligroso. Por esta razón, los extintores de polvo y los de CO2 no son adecuados en una buena planificación técnica.

Eficacia

El extintor ZAP-6 consigue la máxima eficacia definida por la norma, es decir, 75 F.

◁ Fotoluminiscente para condiciones difíciles de visión

Ventajas del extintor de agua-espuma

La gran mayoría de los fuegos pueden ser sofocados en los primeros momentos de su aparición. Estas imágenes fueron tomadas en pruebas de fuego al aire libre, pero cuando el fuego se inicia en un recinto cerrado el ambiente se vuelve mucho más agobiante e irrespirable. En esos primeros momentos es fundamental que la aplicación del extintor sea lo más discreta posible, evitando el pánico y permitiendo la visibilidad.

POLVO

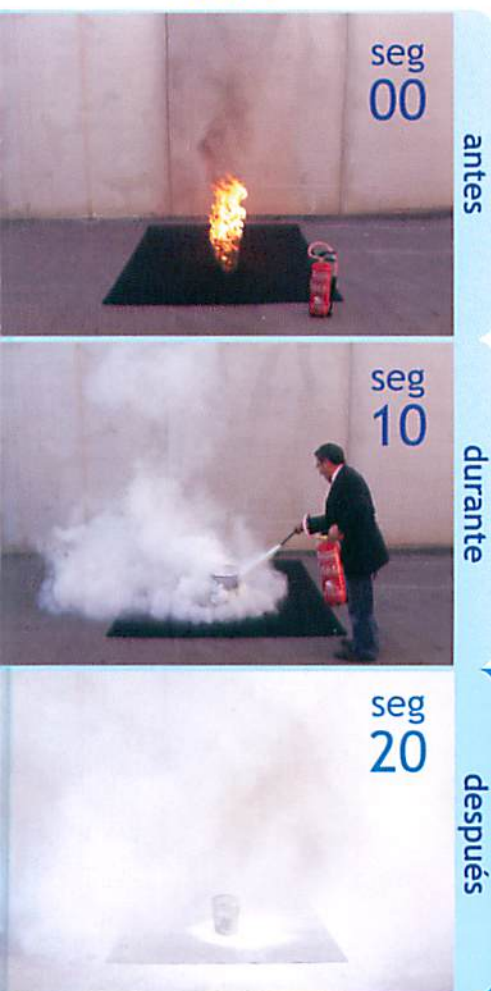

El 90% de los extintores instalados en Europa y en USA son hídricos. Hoy es indiscutible la mejora que supone frente al extintor tradicional de polvo polivalente.

NUEVO
incorpora componentes y dispositivos homologados de última generación

ECOLÓGICO
sus compuestos activos son agua y aditivos 100% biodegradables, sin toxicidad y respetuosos con el medio ambiente

EFICAZ
su eficacia es idéntica a la de polvo, es apto para su uso en tensiones eléctricas hasta 35.000V a un metro mínimo de proyección.

(Laboratorio Central Oficial de Electrotecnia - Ministerio de Ciencia y Tecnología - Nº de Ensayo 48401/01)

DISCRETO
no deja rastro donde se aplica, es inoloro, evitando el pánico entre los presentes, por lo que es idóneo para lugares públicos

RENTABLE
respeto a las personas y a sus bienes, sin deteriorar los enseres con los que entra en contacto

AGUA



	ZAP6	ZAP12
PRESIÓN DE SERVICIO	15 bar	15 bar
CARGA NETA	6 L	9 L
PESO TOTAL APROX.	10 Kg	15 Kg
EFICACIA HOGAR-TIPO	21A - 233B - C - 75F	27A - 233B - C - 75F
AGENTE EXTINTOR	Agua espuma + Aditivos	Agua espuma + Aditivos
AGENTE PROPULSOR	Nitrógeno seco	Nitrógeno seco
TEMPERATURA DE UTILIZACIÓN	+5°C / +60°C	+5°C / +60°C
DURACIÓN DE FUNCIONAMIENTO	42 s	74 s
DISTANCIA DE PROYECCIÓN	6 m	9 m
PRUEBA DE ROTURA DE RECIPIENTE	115 bar	91 bar
COLOR	Rojo	Rojo
TIPO DE PINTURA	Poliéster	Poliéster
DIMENSIONES	Altura del extintor	598 mm
	Altura de recipiente	492 mm
	Diámetro de recipiente	180 mm
DIMENSIONES DE EMBALAJE	195 x 195 x 650 mm	195 x 195 x 665 mm

Rotulación con pintura fotoluminiscente para duras condiciones de visión

Mantenimiento similar al extintor de polvo, con carga y retimbrado cada 5 años

Manómetro autocomprobable de alta precisión

Filtro de impurezas con tubo de sonda y maneta de disparo ergonómica

Cinco años de garantía

Recipiente de alta calidad con recubrimiento anticorrosión

Disponible en 6, 9, 25, 50 y 100 litros

agua
espuma

extinción limpia, eficaz y ecológica

ZENITH

ALERTA
EXTINTOR



el extintor para todo

fuegos A B C, y ahora también F
apto para uso sobre equipos eléctricos

Ventajas del extintor de agua-espuma

La gran mayoría de los fuegos pueden ser sofocados en los primeros momentos de su aparición. Estas imágenes fueron tomadas en pruebas de fuego al aire libre, pero cuando el fuego se inicia en un recinto cerrado el ambiente se vuelve mucho más agobiante e irrespirable. En esos primeros momentos es fundamental que la aplicación del extintor sea lo más discreta posible, evitando el pánico y permitiendo la visibilidad.

POLVO

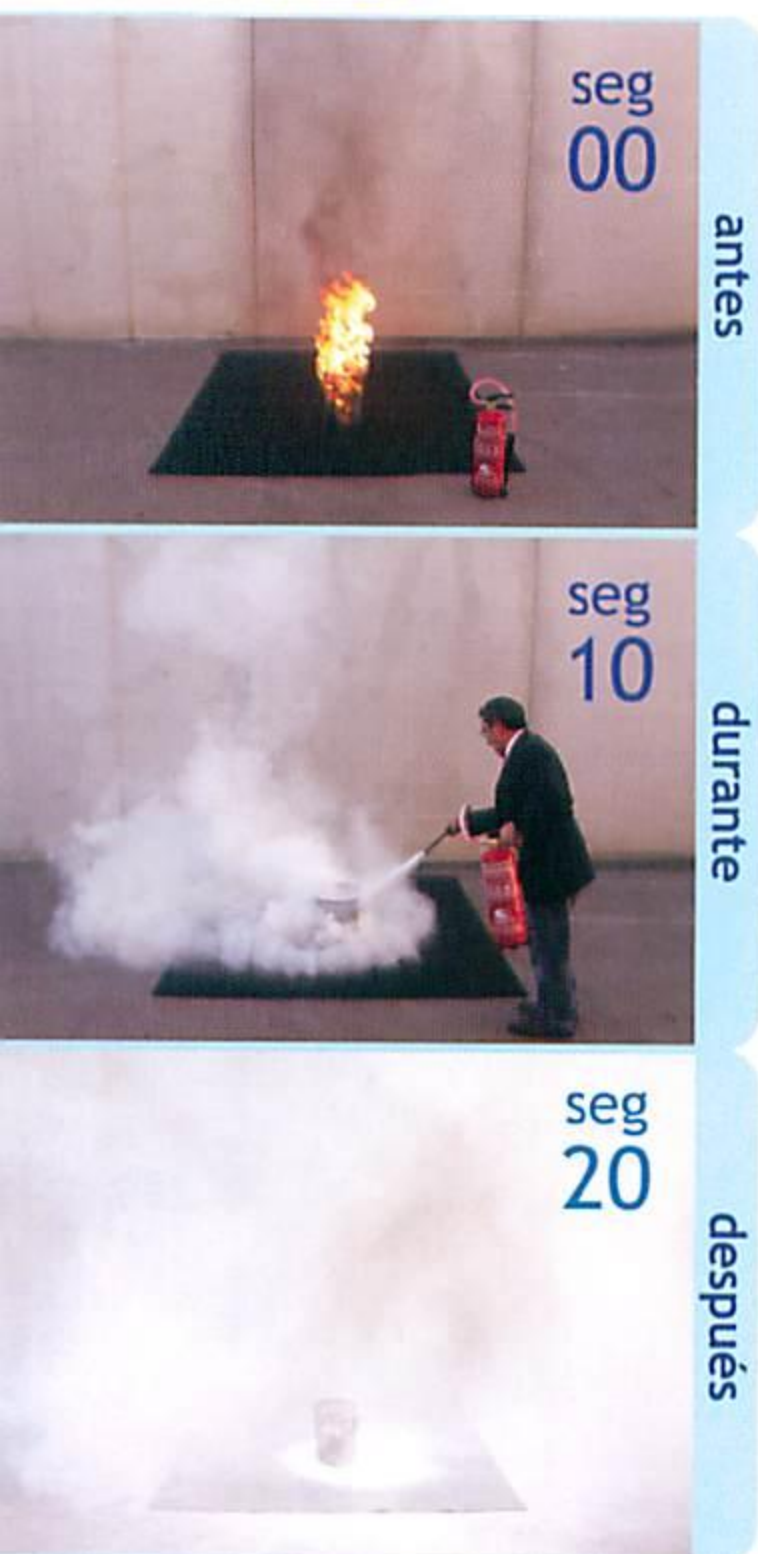

El 90% de los extintores instalados en Europa y en USA son hídricos. Hoy es indiscutible la mejora que supone frente al extintor tradicional de polvo polivalente.

NUEVO
incorpora componentes y dispositivos homologados de última generación

ECOLÓGICO
sus compuestos activos son agua y aditivos 100% biodegradables, sin toxicidad y respetuosos con el medio ambiente

EFICAZ
su eficacia es idéntica a la de polvo, es apto para su uso en tensiones eléctricas hasta 35.000V a un metro mínimo de proyección.

(Laboratorio Central Oficial de Electrotecnia - Ministerio de Ciencia y Tecnología - Nº de Ensayo 48401/01)

DISCRETO
no deja rastro donde se aplica, es inoloro, evitando el pánico entre los presentes, por lo que es idóneo para lugares públicos

RENTABLE
respeto a las personas y a sus bienes, sin deteriorar los enseres con los que entra en contacto

AGUA



eficacia de extintor de 6 litros: 21 A - 233 B - C - 75F

eficacia de extintor de 9 litros: 27 A - 233 B - C - 75F

mantenimiento similar al extintor de polvo · carga y retimbrado cada 5 años

rotulación con pintura fotoluminiscente para duras condiciones de visión

filtro de impurezas con tubo de sonda · maneta de disparo ergonómica

5 años de garantía · recipiente de alta calidad con recubrimiento anticorrosión

disponible en 6, 9, 25, 50 y 100 litros



ZPP6,6^{MAX}



GENERAL IBERICA DE EXTINTORES, S.A.

ZPP6/6MAX



Zenith Polvo Polivalente 6kg y 6kg MAX.



	ZPP6	ZPP6MAX
PRESIÓN DE SERVICIO	15 bar	15 bar
CARGA NETA	6 Kg	6 Kg
PESO TOTAL APROX.	10 Kg	10 Kg
EFICACIA HOGAR-TIPO	34A - 233B - C	34A - 233B - C
AGENTE EXTINTOR	Polvo Polivalente ABC	Polvo Polivalente ABC
AGENTE PROPULSOR	Nitrógeno seco	Nitrógeno seco
TEMPERATURA DE UTILIZACIÓN	-20°C / +60°C	-20°C / +60°C
DURACIÓN DE FUNCIONAMIENTO	16 s	16 s
DISTANCIA DE PROYECCIÓN	12 m	12 m
PRUEBA DE ROTURA DE RECIPIENTE	115 bar	115 bar
COLOR	Rojo	Rojo
TIPO DE PINTURA	Poliéster	Poliéster
DIMENSIONES	Altura del extintor	529 mm
	Altura de recipiente	442 mm
	Diámetro de recipiente	150 mm
DIMENSIONES DE EMBALAJE	175 x 175 x 542 mm	175 x 175 x 542 mm

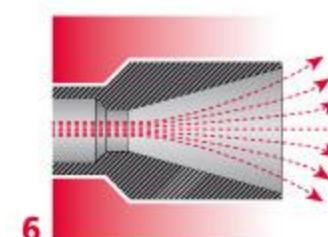

- 1** Maneta de disparo de diseño ergonómico
- 2** Indicador de presión
- 3** Válvula de vaciado
- 4** Agente extintor polvo polivalente
- 5** Puño rígido distanciador del foco de fuego
- 6** Difusor de largo alcance
- 7** Soporte de base

DESCRIPCIÓN GENERAL

- Recipiente de chapa de alta calidad, clase DC-04 según UNE 36.086.
- Válvula de disparo con cuerpo de latón y dispositivo de comprobación de precisión incorporado.
- Agente extintor de alto poder de extinción para todo tipo de fuegos. A B C E dieléctrico hasta 50.000V.
 - Manómetro comprobable de máxima fiabilidad.
- Manguera de alta resistencia a la presión y difusor de gran radio y alcance de extinción.
 - Dos sistemas de sujeción a la pared.
 - Puño aislante del foco de calor.

FABRICACIÓN

- Todos los procesos de elaboración y montaje de los extintores están sometidos a un riguroso sistema de control de garantía de calidad implantado por ZENITH, según norma ISO 9001:2000.
 - Sometidos a un meticuloso tratamiento anticorrosión.
 - Pintura poliéster polimerizada a 200°C.
 - Garantía de 5 años.

HOMOLOGACIONES

- Producto certificado por AENOR.
 - Certificación IQNet.
 - Certificación Keymark.
- Homologación para Transporte de Personas y Mercancías.
 - Norma europea EN-3 Partes de la 1 a la 7.
 - Directiva de Equipo a Presión 97/23/CE.



GENERAL IBÉRICA DE EXTINTORES, S.A.

PGIE 6,12



GENERAL IBERICA DE EXTINTORES, S.A.





	PGIE6	PG12
PRESIÓN DE SERVICIO	15 bar	15 bar
CARGA NETA	6 Kg	9 Kg
PESO TOTAL APROX.	9,6 Kg	13,5 Kg
EFICACIA HOGAR-TIPO	27A - 183B - C	34A - 183B - C
AGENTE EXTINTOR	Polvo Polivalente ABC	Polvo Polivalente ABC
AGENTE PROPULSOR	Nitrógeno seco	Nitrógeno seco
TEMPERATURA DE UTILIZACIÓN	-20°C / +60°C	-20°C / +60°C
DURACIÓN DE FUNCIONAMIENTO	15 s	22 s
DISTANCIA DE PROYECCIÓN	9 m	11 m
PRUEBA DE ROTURA DE RECIPIENTE	107 bar	90 bar
COLOR	Rojo	Rojo
TIPO DE PINTURA	Epoxy-Poliéster	Epoxy-Poliéster
DIMENSIONES	Altura del extintor	525 mm
	Altura de recipiente	425 mm
	Diámetro de recipiente	150 mm
DIMENSIONES DE EMBALAJE	175 x 175 x 542 mm	195 x 195 x 620 mm



- 1 Maneta de disparo
- 2 Válvula de vaciado
- 3 Indicador de presión
- 4 Manguera de goma para alta presión
- 5 Agente extintor polvo polivalente
- 6 Difusor
- 7 Soporte de base estándar

DESCRIPCIÓN GENERAL:

- Recipiente de chapa de alta calidad, clase DC-04 según UNE 36.086.
- Válvula de disparo con cuerpo de latón y dispositivo de comprobación de precisión incorporado.
- Agente extintor de alto poder de extinción para todo tipo de fuegos. A B C E dieléctrico hasta 35.000 V.
 - Manómetro comprobable de máxima fiabilidad.
 - Difusor de vaciado de gran radio y alcance de extinción.
 - Manguera de alta resistencia a la presión.
 - Dos sistemas de sujeción a la pared.

FABRICACIÓN:

- Todos los procesos de elaboración y montaje de los extintores están sometidos a un riguroso sistema de control de garantía de calidad implantado por ZENITH, según norma ISO 9001:2000.
 - Sometidos a un meticuloso tratamiento anticorrosión.
 - Pintura poliéster polimerizada a 200°C.
 - Garantía de 5 años.

HOMOLOGACIONES:

- Producto certificado por AENOR.
 - Certificación - IQNet.
- Homologación para Transporte de Personas y Mercancías.
 - Norma europea EN-3 Partes de la 1 a la 7.
 - Directiva de Equipo a Presión 97/23/CE.



ZPP12



GENERAL IBERICA DE EXTINTORES, S.A.



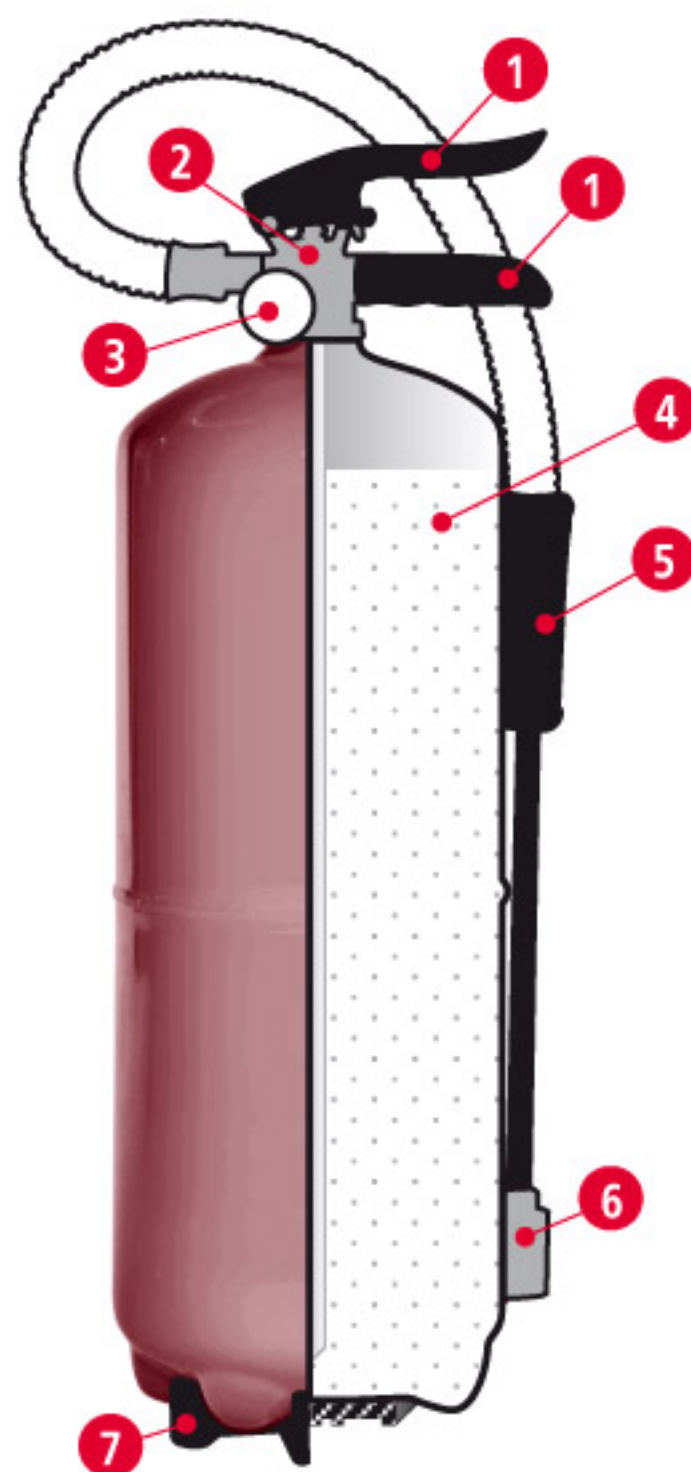

PRESIÓN DE SERVICIO	15 bar	
CARGA NETA	9 Kg	
PESO TOTAL APROX.	14 Kg	
EFICACIA HOGAR-TIPO	34A - 233B - C	
AGENTE EXTINTOR	Polvo Polivalente ABC	
AGENTE PROPULSOR	Nitrógeno seco	
TEMPERATURA DE UTILIZACIÓN	-20°C / +60°C	
DURACIÓN DE FUNCIONAMIENTO	20 s	
DISTANCIA DE PROYECCIÓN	12 m	
PRUEBA DE ROTURA DE RECIPIENTE	91 bar	
COLOR	Rojo	
TIPO DE PINTURA	Poliéster, polimerizado a 200°C / 10 min.	
DIMENSIONES	Altura del extintor	598 mm
		492 mm
	Diámetro de recipiente	180 mm
DIMENSIONES DE EMBALAJE	195 x 195 x 620 mm	

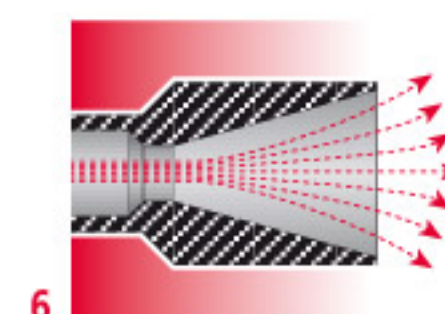
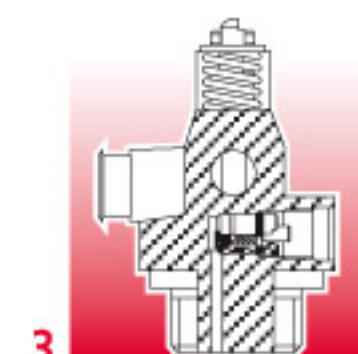

- 1 Maneta de disparo de diseño ergonómico
- 2 Válvula de vaciado
- 3 Indicador de presión
- 4 Agente extintor polvo polivalente
- 5 Puño rígido distanciador del foco de fuego
- 6 Difusor de largo alcance
- 7 Soporte de base

DESCRIPCIÓN GENERAL

- Recipiente de chapa de alta calidad, clase DC-04 según UNE 36.086.
- Válvula de disparo con cuerpo de latón y dispositivo de comprobación de precisión incorporado.
- Agente extintor de alto poder de extinción para todo tipo de fuegos. A B C E dieléctrico hasta 50.000V.
 - Manómetro comprobable de máxima fiabilidad.
- Manguera de alta resistencia a la presión y difusor de gran radio y alcance de extinción.
 - Puño aislante del foco de calor.
 - Dos sistemas de sujeción a la pared.

FABRICACIÓN

- Todos los procesos de elaboración y montaje de los extintores están sometidos a un riguroso sistema de control de garantía de calidad implantado por ZENITH, según norma ISO 9001:2000.
 - Sometidos a un meticuloso tratamiento anticorrosión.
 - Pintura poliéster polimerizada a 200°C.
 - Garantía de 5 años.

HOMOLOGACIONES

- Producto certificado por AENOR.
 - Certificación IQNet.
- Homologación para Transporte de Personas y Mercancías.
 - Norma europea EN-3 Partes de la 1 a la 7.
 - Directiva de Equipo a Presión 97/23/CE.



ZPP1/2/3



GENERAL IBERICA DE EXTINTORES, S.A.

ZPP1,2,3



Zenith Polvo Polivalente 1, 2 y 3 kg.

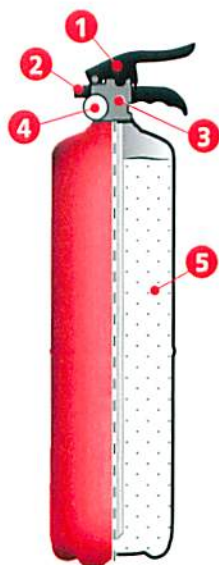

	ZPP1	ZPP2	ZPP3
PRESIÓN DE SERVICIO	15 bar	15 bar	15 bar
CARGA NETA	1 Kg	2 Kg	3 Kg
PESO TOTAL APROX.	2 Kg	3,6 Kg	5 Kg
EFICACIA HOGAR-TIPO	5A - 21B - C	8A - 34B - C	13A - 55B - C
AGENTE EXTINTOR	Polvo Polivalente ABC	Polvo Polivalente ABC	Polvo Polivalente ABC
AGENTE PROPULSOR	Nitrógeno seco	Nitrógeno seco	Nitrógeno seco
TEMPERATURA DE UTILIZACIÓN	-20°C / +60°C	-20°C / +60°C	-20°C / +60°C
DURACIÓN DE FUNCIONAMIENTO	6,5 s	9,5 s	11,3 s
DISTANCIA DE PROYECCIÓN	5 m	7 m	7 m
PRUEBA DE ROTURA DE RECIPIENTE	180 bar	150 bar	158 bar
COLOR	Rojo	Rojo	Rojo
TIPO DE PINTURA	Poliéster	Poliéster	Poliéster
DIMENSIONES	Altura del extintor	351 mm	344 mm
	Altura de recipiente	285 mm	273 mm
	Diámetro de recipiente	80 mm	110 mm
DIMENSIONES DE EMBALAJE	95 x 95 x 353 mm	132 x 132 x 343 mm	120 x 120 x 468 mm



- 1** Maneta de disparo de diseño ergonómico
- 2** Difusor de largo alcance
- 3** Válvula de vaciado
- 4** Indicador de presión
- 5** Agente extintor polvo polivalente

DESCRIPCIÓN GENERAL:

- Recipiente de chapa de alta calidad, clase DC-04 según UNE 36.086.
- Válvula de disparo con cuerpo de latón y dispositivo de comprobación de precisión incorporado.
- Agente extintor de alto poder de extinción para todo tipo de fuegos. A B C E dieléctrico hasta 35.000 V.
 - Manómetro comprobable de máxima fiabilidad.
 - Difusor de vaciado de gran radio y alcance de extinción.
 - Dos sistemas de sujeción a la pared.

FABRICACIÓN:

- Todos los procesos de elaboración y montaje de los extintores están sometidos a un riguroso sistema de control de garantía de calidad implantado por ZENITH, según norma ISO 9001:2000.
 - Sometidos a un meticuloso tratamiento anticorrosión.
 - Pintura poliéster polimerizada a 200°C.
 - Garantía de 5 años.

HOMOLOGACIONES:

- Producto certificado por AENOR.
 - Certificación - IQNet.
- Homologación para Transporte de Personas y Mercancías.
 - Norma europea EN-3 Partes de la 1 a la 7.
 - Directiva de Equipo a Presión 97/23/CE.



GENERAL IBÉRICA DE EXTINTORES, S.A.

ZPP 25,50 /100



EXTINTOR
50 Kg. POLVO POLIVALENTE ABC

MODO DE EMPLEO

- NO INVERTIR EL EXTINTOR.
- QUITAR EL PRECINTO DE SEGURIDAD.
- APUNTA EL CARGILLO Y DIRIGE EL PRODUCTO A LA BASE DE LA LLAMA.

OBSERVAR LA PRESION

TEMP.	INDICACIONES	GAS	CARGA	TIEMPO
10-50 °C	10-50 °C	10-50 °C	10-50 kg	10-50 s
50-60 °C	50-60 °C	50-60 °C	50-60 kg	50-60 s
60-70 °C	60-70 °C	60-70 °C	60-70 kg	60-70 s
70-80 °C	70-80 °C	70-80 °C	70-80 kg	70-80 s
80-90 °C	80-90 °C	80-90 °C	80-90 kg	80-90 s
90-100 °C	90-100 °C	90-100 °C	90-100 kg	90-100 s

FABRICANTE: GENERAL IBERICA DE EXTINTORES, S.A.
Calle de Navarra, 28. 28.014 MADRID. Tel. 91.54.14.14 Fax 91.54.14.12
P.O. BOX 10. 28100 EL PALMAR (MADRID) ESPAÑA.

**DIELECTRICO HASTA 35.000 V.
NO EMPLEAR EN FUEGOS DE LA CLASE D**

EXTINTOR
25 Kg. POLVO POLIVALENTE ABC

MODO DE EMPLEO

- NO INVERTIR EL EXTINTOR.
- QUITAR EL PRECINTO DE SEGURIDAD.
- APUNTA EL CARGILLO Y DIRIGE EL PRODUCTO A LA BASE DE LA LLAMA.

OBSERVAR LA PRESION

TEMP.	INDICACIONES	GAS	CARGA	TIEMPO
10-50 °C	10-50 °C	10-50 °C	10-50 kg	10-50 s
50-60 °C	50-60 °C	50-60 °C	50-60 kg	50-60 s
60-70 °C	60-70 °C	60-70 °C	60-70 kg	60-70 s
70-80 °C	70-80 °C	70-80 °C	70-80 kg	70-80 s
80-90 °C	80-90 °C	80-90 °C	80-90 kg	80-90 s
90-100 °C	90-100 °C	90-100 °C	90-100 kg	90-100 s

FABRICANTE: GENERAL IBERICA DE EXTINTORES, S.A.
Calle de Navarra, 28. 28.014 MADRID. Tel. 91.54.14.14 Fax 91.54.14.12
P.O. BOX 10. 28100 EL PALMAR (MADRID) ESPAÑA.

EXTINTOR
100kg POLVO POLIVALENTE ABC

MODO DE EMPLEO

- NO INVERTIR EL EXTINTOR.
- QUITAR EL PRECINTO DE SEGURIDAD.
- APUNTA EL CARGILLO Y DIRIGE EL PRODUCTO A LA BASE DE LA LLAMA.

OBSERVAR LA PRESION

TEMP.	INDICACIONES	GAS	CARGA	TIEMPO
10-50 °C	10-50 °C	10-50 °C	10-50 kg	10-50 s
50-60 °C	50-60 °C	50-60 °C	50-60 kg	50-60 s
60-70 °C	60-70 °C	60-70 °C	60-70 kg	60-70 s
70-80 °C	70-80 °C	70-80 °C	70-80 kg	70-80 s
80-90 °C	80-90 °C	80-90 °C	80-90 kg	80-90 s
90-100 °C	90-100 °C	90-100 °C	90-100 kg	90-100 s

FABRICANTE: GENERAL IBERICA DE EXTINTORES, S.A.
Calle de Navarra, 28. 28.014 MADRID. Tel. 91.54.14.14 Fax 91.54.14.12
P.O. BOX 10. 28100 EL PALMAR (MADRID) ESPAÑA.

GENERAL IBERICA DE EXTINTORES, S.A.



ZPP 25,50,100



Zenith Polvo Polivalente 25, 50 y 100 kg

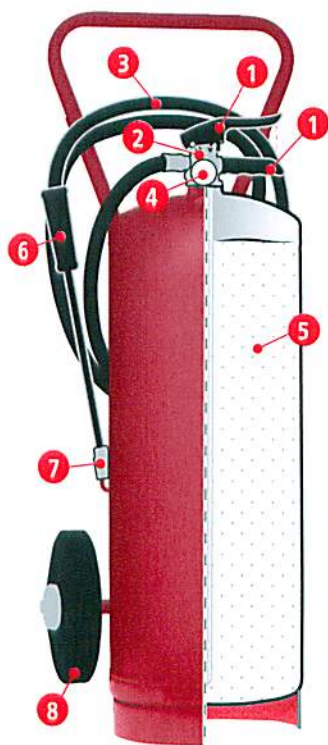

	ZPP25	ZPP50	ZPP100
PRESIÓN DE SERVICIO	15 bar	15 bar	15 bar
CARGA NETA	25 Kg	50 Kg	100 Kg
PESO TOTAL APROX.	47,5 Kg	86,6 Kg	172 Kg
EFICACIA HOGAR-TIPO	89A - 377B - C	144A - 610B - C	144A - 610B - C
AGENTE EXTINTOR	Polvo Polivalente ABC	Polvo Polivalente ABC	Polvo Polivalente ABC
AGENTE PROPULSOR	Nitrógeno seco	Nitrógeno seco	Nitrógeno seco
TEMPERATURA DE UTILIZACIÓN	-20°C / +60°C	-20°C / +60°C	-20°C / +60°C
DURACIÓN DE FUNCIONAMIENTO	30 s	40 s	65 s
DISTANCIA DE PROYECCIÓN	21 m	25 m	25 m
PRUEBA DE ROTURA DE RECIPIENTE	95 bar	95 bar	90 bar
COLOR	Rojo	Rojo	Rojo
TIPO DE PINTURA	Poliéster	Poliéster	Poliéster
DIMENSIONES	Altura del extintor	790 mm	950 mm
	Altura de recipiente	690 mm	845 mm
	Diámetro de recipiente	255 mm	315 mm
DIMENSIONES DE EMBALAJE	310 x 350 x 1000 mm	380 x 450 x 1165 mm	540 x 550 x 1400 mm

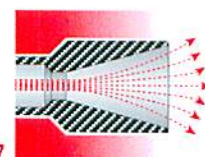
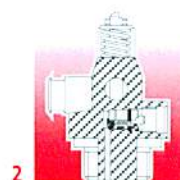

1 Maneta de disparo de diseño ergonómico

3 Manguera de goma para alta presión

5 Agente extintor Polvo Polivalente

7 Difusor de largo alcance

2 Válvula de vaciado

4 Indicador de presión

6 Puño rígido distanciador del foco de fuego

8 Sistema móvil de carro

DESCRIPCIÓN GENERAL

- Recipiente de chapa de alta calidad, clase AP-13 según UNE 36.093.
- Válvula de disparo con cuerpo de latón y dispositivo de comprobación de precisión incorporado.
- Agente extintor de alto poder de extinción para todo tipo de fuegos. A B C E dieléctrico hasta 35.000 V.
 - Manómetro comprobable de máxima fiabilidad.
- Manguera de vaciado de goma para alta presión y aislante del foco de fuego con difusor de gran radio y alcance de extinción (con puño mod. ZPP25).
 - Sistema de extintores móviles mediante carro.

FABRICACIÓN

- Todos los procesos de elaboración y montaje de los extintores están sometidos a un riguroso sistema de control de garantía de calidad implantado por ZENITH, según norma ISO 9001:2000.
 - Sometido a un meticuloso tratamiento anticorrosión.
 - Pintura poliéster polimerizada a 200°C.
 - Garantía de 5 años.

HOMOLOGACIONES

- Homologación para Transporte de Personas y Mercancías.
- Homologación del Ministerio de Industria ITC-MIE AP5.
 - Directiva de Equipo a Presión 97/23/CE.



GENERAL IBÉRICA DE EXTINTORES, S.A.